

PS-150 Sécurité de panneaux, ressort et câble inox

PS-150



Utilisé avec:

PC Gamme Standard
LP Gamme Low Profile
VL Gamme Very Low Profile
MC Gamme Métal

Outils d'installation :

CP-01ST CT-01 CT-09 CT-07 CT-03 CT-10



PHASES D'INSTALLATION Page 1

- 1** Percer le panneau et la structure avec le CT-07 (16,8mm) dans le trou pilote de 10.

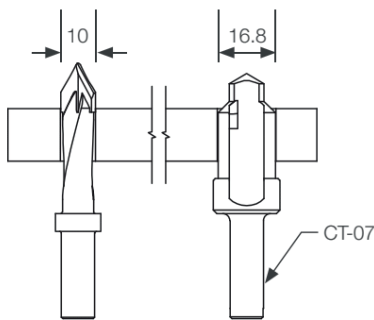

- 2** Visser (auto-tarauder) le PS-150 avec le CT-03 (16,8mm)

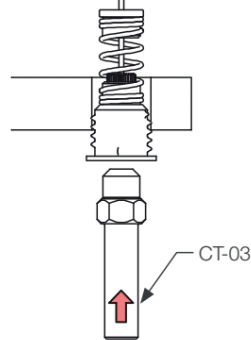

- 3** Positionner le CP-01ST sur le PS-150 pour marquer le panneau.

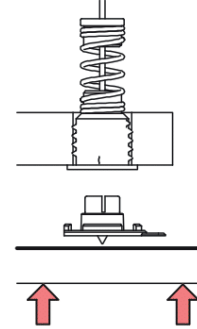

- 4** Percer le panneau sur le marquage (profondeur : 7.5mm).

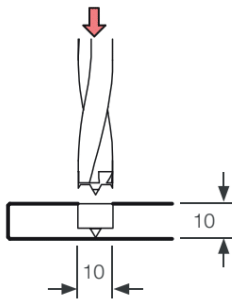

- 5** Installer le PS-M

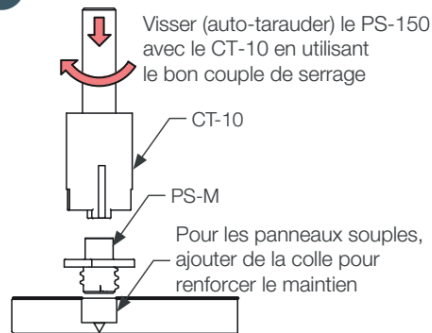

- 6** Installation terminée.

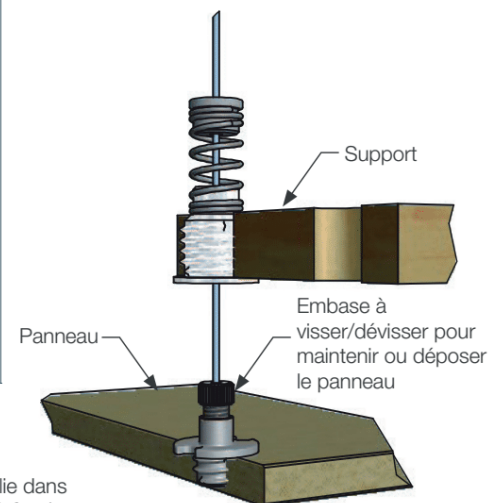
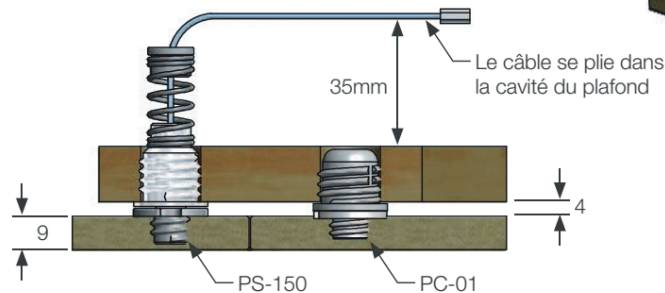

PS-150 Sécurité de panneaux, ressort et câble inox

<p>PS-150</p> 	<p>Utilisé avec:</p> <p>PC Gamme Standard LP Gamme Low Profile VL Gamme Very Low Profile MC Gamme Métal</p>	<p>Outils d'installation :</p> <p>CT-03 CT-10</p> 

PHASES D'INSTALLATION Page 2

- A** Vue plan du panneau avec 4 sécurités de panneaux.
- Les panneaux plus grands ou plus flexibles peuvent nécessiter des sécurités de panneaux supplémentaires pour garantir un bon maintien. Chaque sécurité de panneaux a une tenue à la charge de 150kg et une tenue au choc de 10kg.

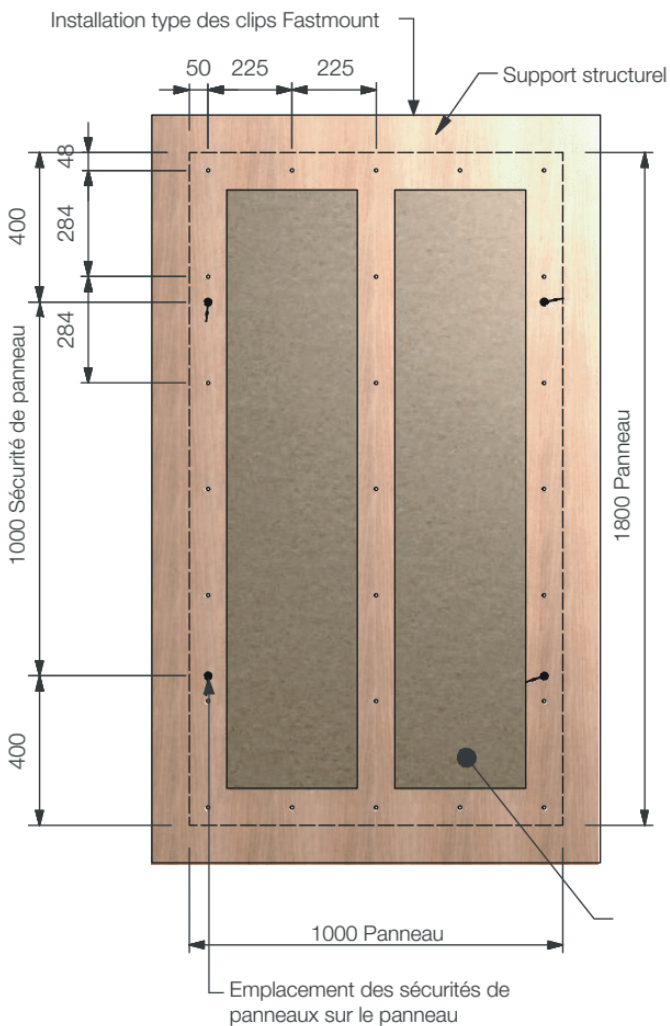

- B** Vue en coupe avec le panneau suspendu.

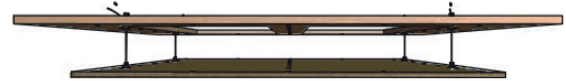

- C** Vue en coupe avec le panneau suspendu sécurisé.

